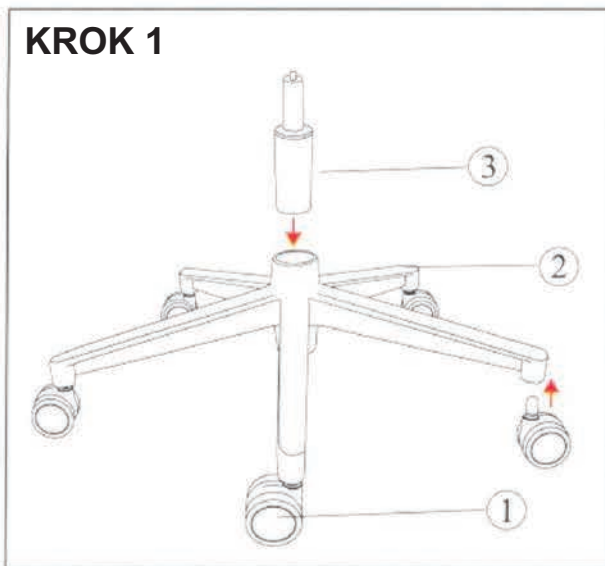
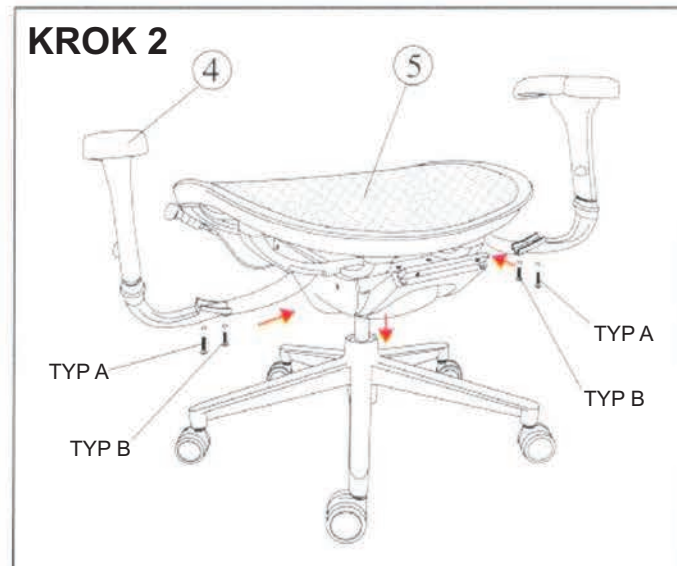

**KROK 1****KROK 2****KROK 3****KROK 4****PREVENTIVNÍ ÚDRŽBA  
A UPOZORNĚNÍ**

TENTO MODEL JE URČEN K SEZENÍ POUZE PRO JEDNU OSOBU ZÁROVEŇ.

ŽIDLI NEPOUŽÍVEJTE JAKO NÁSTROJ / ŽEBŘÍK.

ŽIDLI NEPOUŽÍVEJTE DŘÍVE NEŽ BUDOU UTAŽENY VŠECHNY ŠROUBY. DOPORUČUJEME KAŽDÉ 3 MĚSÍCE ZKONTROLOVAT DOTAŽENÍ VŠECH ŠROUBŮ.

V PŘÍPADĚ ZTRÁTY ČI POŠKOZENÍ JAKÉKOLIV ČÁSTI, VÝROBEK NEPOUŽÍVEJTE, DOKUD NEBUDE PRAVEDENO DOPLNĚNÍ ČI OPRAVA SPECIÁLNÍMI DÍLY.

NEDODRŽENÍM TĚCHTO POKYŇŮ SE VYSTAVUJETE RIZIKU ZRANĚNÍ.

POZORNĚ SLEDUJTE KROK 2. TYP B KRATŠÍ ŠROUB JE PRO OTVOR BLÍŽE K MECHANISMU. TYP A DELŠÍ ŠROUB JE PRO OTVOR VZDÁLENĚJŠÍ OD MECHANISMU.

## PŘEHLED FUNKCÍ MODELU

1. NASTAVENÍ VÝŠKY OPĚRÁKU
2. NASTAVENÍ VÝŠKY PODRUČEK
3. NASTAVENÍ HLOUBKY SEDÁKU
4. NASTAVENÍ VÝŠKY SEDÁKU
5. NASTAVENÍ TUHOSTI HOUPÁNÍ
6. NASTAVENÍ ÚHLU OPĚRÁKU





## NASTAVENÍ FUNKCÍ

A. VÝŠKY PODHLAVNÍKU A ÚHLOVÉ PŘIZPŮSOBENÍ

B. VÝŠKY OPĚRÁKU A TUHOSTI HOUPÁNÍ

C. ÚHLU MADLA PODRUČKY

D. VÝŠKY PODRUČKY

E. VÝŠKY A HLOUBKY SEDÁKU

## A1 Nastavení výšky podhlavníku



Tohoto nastavení je možné dosáhnout uchopením podhlavníku za jeho spodní hranu a tahem či tlakem jej nastavit v 5-ti polohách v rozsahu 5 cm.

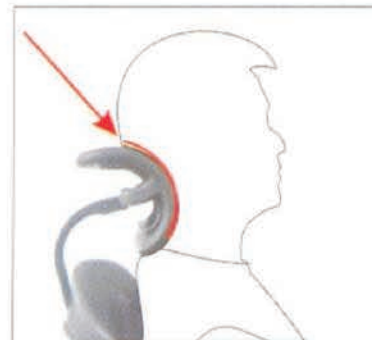

Nejvhodnějšího nastavení výšky dosáhneme, když je zátylek zcela podepřen podhlavníkem.

## A2 Nastavení úhlu podhlavníku



Tohoto nastavení je možné dosáhnout uchopením podhlavníku za jeho boční hrany a otáčivým pohybem jej nastavit ve třech polohách odstupňovaných po 15°.

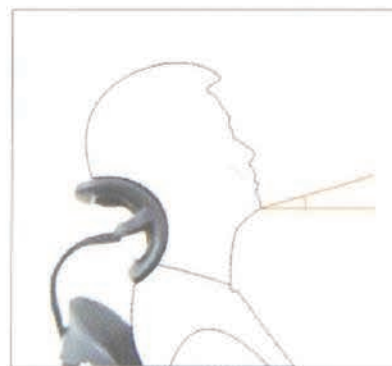

Nejkomfortnějšího úhlu dosáhneme, když je hlava podepřena v přirozené poloze.

## B1 Nastavení výšky opěráku



Tohoto nastavení je možné dosáhnout (strana 3 bod 1) uchopením opěráku za spodní hranu a tlakem či tahem nastavit požadovanou polohu. Opěrák lze nastavit do čtyř poloh odstupňovaných po 6cm.



Nejvhodnějšího nastavení dosáhneme, když 3-4 obratel je podepřen bederní podpěrou. Automatická bederní podpěra slouží k permanentní podpěře beder i v případě, že se uživatel neopírá o opěrák celými zády.

## B2 Nastavení úhlu opěráku

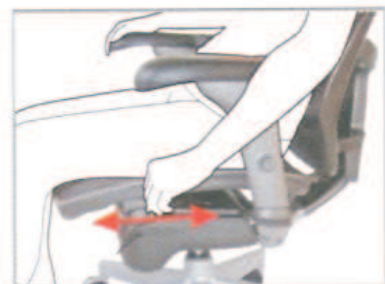

Tohoto nastavení lze dosáhnout (strana 3 bod 6) odjištěním páčky směrem dopředu a následným sklopením opěráku. Opěrák se aretuje po navrácení páčky do původní polohy. Opěrák je možné nastavit do třech pozic odstupňovaných po 15°.



Pro nej pohodlnější sezení je možné nastavit úhel opěráku dle vaší potřeby pro snížení tlaku na páteř. Další zdravou pozicí je ponechat opěrák nearetován - páčka se nevrací do původní polohy.

## B3 Nastavení tuhosti houpání



Tohoto nastavení lze dosáhnout (strana 3 bod 5) otáčením ve směru anebo protisměru chodu hodinových ručiček. Tuhost je možné zvyšovat nebo naopak snižovat.

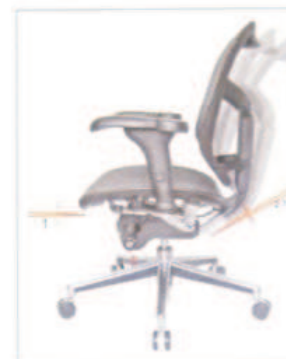

Enjoy byl konstruován ze použití synchro-mechanismu tak, aby byly dodrženy ergonomické zásady. Při náklonu opěráku 2,7° sedák bude nakloněn směrem nahoru 1°. Konstrukce nebyla navržena pouze pro pohodlné sezení, ale také pro snížení následků nesprávného sezení.

## C1 Nastavení výšky područek



Tohoto nastavení lze dosáhnout (strana 3 bod 2) odjištěním ovládacího prvku na vnější straně područky a tahem či tlakem pak nastavit požadovanou polohu.

Područku lze nastavit v deseti možných pozicích v rozsahu 10cm. Područka se aretuje v nejbližší poloze po navrácení ovládacího prvku do původní polohy.



Nejvhodnější pozicí výšky područek, je pokud nadloktí s předloktím tvoří úhel 90°.

## C2 Nastavení úhlu madel područek

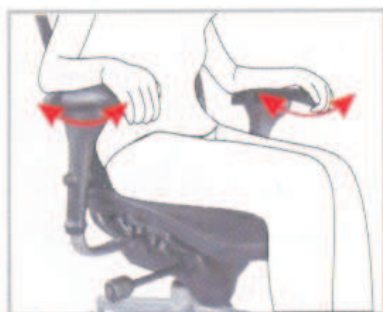

Tohoto nastavení lze dosáhnout položením předloktí na područku, uchopením přední části područky a nastavit područku ve směru šipek dle obrázku.

Područka lze nastavit ve třech pozicích v rozsahu 16°.



Nejvhodnější nastavení úhlu područek je pozice, která uživateli připadá nejpřirozenější..

## D1 Nastavení výšky sedáku



Tohoto nastavení lze dosáhnout (strana 3 bod 4) posunutím páčky směrem dozadu až nakonec přičemž páčku je třeba držet. Tuto páčku naleznete po pravé straně pod sedákem. Po nastavení požadované výšky páčku uvolněte.



Nejvhodnější pozicí výšky sedáku je v případě, kdy dolní končetiny s podlahou tvoří 90°. Toto je jedno z hlavních pravidel pro zdravé sezení.

## D2 Nastavení hloubky sedáku



Tohoto nastavení lze dosáhnout (strana 3 bod 3) odjištěním páčky směrem dozadu. Páčku naleznete po pravé straně pod sedákem za páčkou ovládající výšku sedáku. Při nastavování hloubky sedáku je nezbytně nutné se přidržovat madel područek. Po nastavení požadované hloubky páčku zajistěte do původní polohy. Sedák se aretuje v šesti pozicích v rozsahu 6 cm.



Nejvhodnější pozicí hloubky sedáku je v případě, kdy jsou hýždě spolu se stehny zcela na sedáku, přičemž vnitřní strana kolen se nesmí dotýkat hrany sedáku.



### **Údržba:**

Údržba čalounu se provádí v případě látkového potahu šamponováním a v případě síťoviny kartáčováním vodorovnými tahy jemným kartáčem.

Doporučujeme každé 3 měsíce zkontrolovat a případně dotáhnout šrouby.  
Nosnost do 150kg.